

## ВАЖЛИВІ ПРАВИЛА БЕЗПЕКИ

Будь ласка, уважно прочитайте, зрозумійте та дотримуйтесь усіх інструкцій перед установкою та використанням цього продукту. Зберігайте для майбутнього використання.

# EASY SET®

моделі 6' - 18' (183 см - 549 см)



Тільки для ілюстративних цілей.

Не забудьте спробувати ці інші чудові продукти Intex: басейни, аксесуари для басейнів, надувні басейни та іграшки для дому, надувні ліжка та човни, доступні у відмінних роздрібних магазинах або відвідайте наш веб-сайт, вказаний нижче. У зв'язку з політикою постійного вдосконалення продуктів, Intex залишає за собою право змінювати специфікації та зовнішній вигляд, що може призвести до оновлень інструкцій без попередження.

©2023 Intex Marketing Ltd. - Intex Development Co. Ltd. - Intex Recreation Corp. Усі права захищені/Tous droits réservés/Todos los derechos reservados/Alle Rechte vorbehalten.  
Друковано в Китаї/Imprimé en Chine/Impreso en China/Gedruckt in China.

®™ Торгові марки, що використовуються в деяких країнах світу за ліцензією від/®™ Marques utilisées dans certains pays sous licence de/  
Marcas registradas utilizadas en algunos países del mundo bajo licencia de/Warenzeichen verwendet in einigen Ländern der Welt in  
Lizenz von/Intex Marketing Ltd. до/à/a/an Intex Development Co. Ltd., Гонконг та Intex Recreation Corp., P.O. Box 1440, Лонг  
Біч, CA 90801 • Розподілено в Європейському Союзі компанією/Distribué dans l'Union Européenne par/Distribuido en la unión Europea por/  
Vertrieb in der Europäischen Union durch/Intex Trading B.V., Ettenseweg 46, 4706 PB Roosendaal – Нідерланди • Розподілено  
у Великій Британії компанією Unitex Service (UK) Limited, 21 Holborn Viaduct, London EC1A 2DY, UK.  
www.intexcorp.com

086-\*A\*-P0-2404

## ЗМІСТ

Попередження / Важливі правила безпеки.....	3-4
Посилання на частини.....	5
Інструкції з налаштування.....	6-8
Обслуговування басейну та хімікати.....	9
Усунення несправностей.....	9
Обслуговування басейну та дренаж.....	10
Підготовка до зими.....	11
Загальна безпека на воді.....	11
Обмежена гарантія.....	12

### Спеціальна вступна примітка:

Дякуємо за покупку басейну Intex. Будь ласка, прочитайте цей посібник перед встановленням вашого басейну. Ця інформація допоможе продовжити термін служби басейну та зробити його безпечнішим для відпочинку вашої родини. Ми також рекомендуємо переглянути навчальне відео на нашому веб-сайті за адресою [www.intexdevelopment.com/support/videos](http://www.intexdevelopment.com/support/videos). Рекомендується команда з 2 осіб для встановлення басейну. Додаткові люди прискорять установку.  
Для складання не потрібні інструменти.

## ВАЖЛИВІ ПРАВИЛА БЕЗПЕКИ

Уважно прочитайте, зрозумійте та дотримуйтесь усіх інструкцій перед установкою та використанням цього продукту.

### ⚠ ПОПЕРЕДЖЕННЯ

- Постійний і компетентний нагляд дорослих за дітьми та особами з обмеженими можливостями є обов'язковим у будь-який час.
- Забезпечте всі двері, вікна та засоби безпеки, щоб запобігти несанкціонованому, ненавмисному або безнадійному входу в басейн.
- Встановіть бар'єр безпеки, який усуне доступ до басейну для маленьких дітей та домашніх тварин.
- Басейн та його аксесуари повинні збиратися та розбиратися лише дорослими.
- Ніколи не пірнайте, не стрибайте і не ковзайте в басейн над землею або в будь-яку мілку водойму.
- Невиконання установки басейну на рівній, рівній, ущільненій землі або переповнення може призвести до обвалення басейну та можливості, що особа, що відпочиває в басейні, може бути зметена/викинута.
- Не нахиляйтеся, не сидіть на краю або не тисніть на надувне кільце або верхній край, оскільки це може призвести до травм або затоплення. Не дозволяйте нікому сидіти, залазити або сидіти на краях басейну.
- Прибирайте всі іграшки та плавальні пристрої з басейну, зсередини та навколо нього, коли він не використовується. Об'єкти в басейні приваблюють маленьких дітей.
- Тримайте іграшки, стільці, столи або будь-які предмети, на які дитина може залізти, на відстані не менше чотирьох футів (1,22 метра) від басейну.
- Тримайте рятувальне обладнання біля басейну та чітко розмістіть номери екстрених служб біля телефону, найближчого до басейну. Приклади рятувального обладнання: рятувальний круг, схвалений береговою охороною, з прикріпленням канатом, міцна жорстка палка не менше дванадцяти футів (12') [3,66 м] завдовжки.
- Ніколи не плавайте наодинці і не дозволяйте іншим плавати наодинці.
- Тримайте ваш басейн чистим і прозорим. Дно басейну повинно бути видимим у будь-який час з зовнішнього бар'єру басейну.
- Якщо плаваєте вночі, використовуйте правильно встановлене штучне освітлення для освітлення всіх знаків безпеки, сходів, дна басейну та пішохідних доріжок.
- Уникайте перебування біля басейну під час вживання алкоголю або наркотиків/ліків.
- Тримайте дітей подалі від кришок басейну, щоб уникнути заплутування, утоплення або інших серйозних травм.
- Кришки для басейну повинні бути повністю зняті перед використанням басейну. Діти та дорослі не можуть бути видні під кришкою басейну.
- Не накривайте басейн, поки ви або хтось інший знаходиться в басейні.
- Тримайте басейн та територію навколо нього в чистоті та порядку, щоб уникнути падінь і травм від предметів, які можуть спричинити шкоду.
- Захистіть усіх відвідувачів басейну від захворювань, пов'язаних з рекреаційною водою, підтримуючи воду в басейні в санітарному стані. Не ковтайте воду з басейну. Дотримуйтесь правил гігієни.
- Усі басейни підлягають зносу та деградації. Деякі види надмірного або прискореного зносу можуть призвести до відмови в експлуатації та, зрештою, до втрати великих обсягів води з вашого басейну. Тому дуже важливо регулярно підтримувати ваш басейн у належному стані.
- Цей басейн призначений тільки для використання на вулиці.
- Повністю спорожніть басейн, коли він не використовується протягом тривалого часу, і безпечно зберігайте порожній басейн так, щоб він не накопичував воду від дощу або інших джерел, а також щоб запобігти його здуванню сильним вітром. Дивіться інструкції щодо зберігання.
- Під час використання басейну вам потрібно буде працювати з фільтрувальною помпою, щоб забезпечити принаймні один повний оборот води на день. Ознайомтеся з посібником вашої помпи, щоб розрахувати необхідні години роботи.

**БАР'ЄРИ І КРИШІ ДЛЯ БАСЕЙНІВ НЕ Є ЗАМІНОЮ ДЛЯ ПОСТІЙНОГО І КОМПЕТЕНТНОГО НАГЛЯДУ ЗІ СТОРОНИ ДОРΟΣЛИХ. БАСЕЙН НЕ ПОСТАЧАЄТЬСЯ З РЯДОМ. ДОРΟΣЛІ ТОМУ ЗОБОВ'ЯЗАНІ ВИКОНУВАТИ ФУНКЦІЇ РЯДОВОГО АБО НАГЛЯДНОГО І ЗАХИЩАТИ ЖИТТЯ ВСІХ КОРИСТУВАЧІВ БАСЕЙНУ, ОСОБЛИВО ДІТЕЙ, У І ВКОЛО БАСЕЙНУ.**

**НЕВИКОНАННЯ ЦИХ ПОПЕРЕДЖЕНЬ МОЖЕ ПРИЗВЕСТИ ДО ШКОДИ МАЙНУ, СЕРЬОЗНИХ ТРАВМ АБО СМЕРТІ.**

#### Консультація:

Власники басейнів можуть бути зобов'язані дотримуватися місцевих або державних законів, що стосуються дитячих огорож, безпечних бар'єрів, освітлення та інших вимог безпеки. Клієнти повинні звернутися до місцевого управління з контролю за будівельними нормами для отримання додаткової інформації.

**ЗБЕРІГАЙТЕ ЦІ ІНСТРУКЦІЇ**

## ВАЖЛИВІ ПРАВИЛА БЕЗПЕКИ

Будь ласка, уважно прочитайте, зрозумійте та дотримуйтесь усіх інструкцій перед установкою та використанням цього продукту. Ці попередження, інструкції та рекомендації з безпеки стосуються деяких загальних ризиків водних розваг, але вони не можуть покрити всі ризики та небезпеки в усіх випадках. Завжди дотримуйтесь обережності, здорового глузду та доброго судження під час будь-якої водної діяльності. Зберігайте для майбутнього використання. Упаковку потрібно уважно прочитати та зберігати для майбутнього використання. Дивіться продукт для додаткових попереджень.

### Загальні

- Регулярно перевіряйте шпильки, болти та/або гвинти на іржу; сколи або будь-які гострі краї, особливо на доступних поверхнях, щоб уникнути травм.

### Безпека не плавців

- Постійний, активний та пильний нагляд за слабкими плавцями та неплавцями з боку компетентного дорослого є обов'язковим у будь-який час (пам'ятайте, що діти до п'яти років мають найвищий ризик утоплення).
- Призначте компетентного дорослого для нагляду за басейном щоразу, коли він використовується.
- Слабкі плавці або неплавці повинні носити засоби особистого захисту під час використання басейну.
- Коли басейн не використовується або залишений без нагляду, прибирайте всі іграшки з басейну та його околиць, щоб уникнути приваблення дітей до басейну.

### Засоби безпеки

- Рекомендується встановити бар'єр (та зачинити всі двері і вікна, де це можливо), щоб запобігти несанкціонованому доступу до басейну.
- Бар'єри, кришки для басейну, сигналізації для басейну або подібні засоби безпеки є корисними допоміжними засобами, але вони не є заміною постійного та компетентного нагляду дорослих.

### Безпечне обладнання

- Рекомендується тримати рятувальне обладнання (наприклад, рятувальний круг) біля басейну.
- Тримайте справний телефон та список екстрених номерів телефону поблизу басейну.

### Безпечне використання басейну

- Заохочуйте всіх користувачів, особливо дітей, навчитися плавати.
- Вивчайте основи серцево-легеневої реанімації (СЛР) та регулярно оновлюйте ці знання. Це може врятувати життя в разі надзвичайної ситуації.
- Навчіть усіх користувачів басейну, включаючи дітей, що робити в разі надзвичайної ситуації.
- Ніколи не пірнайте в будь-яку мілку водойму. Це може призвести до серйозних травм або смерті.
- Не використовуйте басейн під час вживання алкоголю або медикаментів, які можуть знизити вашу здатність безпечно користуватися басейном.
- Коли використовуються кришки для басейну, повністю зніміть їх з поверхні води перед входом у басейн.
- Захистіть відвідувачів басейну від захворювань, пов'язаних з водою, підтримуючи оброблену воду в басейні та дотримуючись правил гігієни. Консультуйтеся з інструкціями по обробці води в посібнику користувача.
- Зберігайте хімікати (наприклад, засоби для обробки води, очищення або дезінфекції) поза досяжністю дітей.
- Знімні сходи повинні бути встановлені на горизонтальній поверхні.
- Дотримуйтесь попереджень та знаків безпеки на стіні басейну.

## ПОСИЛАННЯ ЧАСТИН

Перед складанням вашого продукту, будь ласка, витратьте кілька хвилин, щоб перевірити вміст та ознайомитися з усіма частинами.

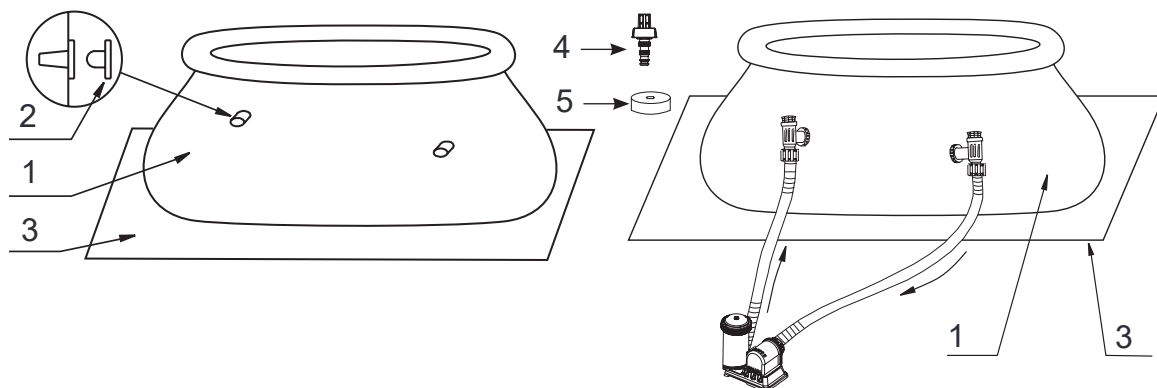

16' (488 см) і нижче басейни Easy Set®

17' (518 см) і вище басейни Easy Set®

РЕФ НІ.	ОПИС	РОЗМІР БАСЕЙНУ ТА КІЛЬКІСТЬ							
		6' (183 см)	8' (244 см)	10' (305 см)	12' (366 см)	13' (396 см)	15' (457 см)	16' (488 см)	18' (549 см)
1	ПЛІВКА ДЛЯ БАСЕЙНУ (КРАН ЗЛИВУ ВКЛЮЧЕНО)	1	1	1	1	1	1	1	1
2	ЗАГЛУШКА ДЛЯ СТРУМКА (З 1 ДОДАТКОВОЮ)	3	3	3	3	3	3	3	-
3	ЗЕМЛЯНА ТКАНИНА	-	-	-	-	-	1	1	1
4	ЗЛИВНИЙ КОННЕКТОР	1	1	1	1	1	1	1	1
5	КРАН ЗЛИВУ	1	1	1	1	1	1	1	2

РЕФ НІ.	ОПИС	6' X 20"	8' X 24"	8' X 30"	8' X 30"	10' X 24"	10' X 30"	10' X 30"	12' X 30"	12' X 30"	12' X 33"
		(183 см X 91 см)	(244 см X 61 см)	(244 см X 76 см)	(244 см X 76 см) Прозорий	(305 см X 61 см)	(305 см X 76 см)	(305 см X 76 см) Друк	(366 см X 76 см)	(366 см X 76 см) Друк	(366 см X 84 см)
		НОМЕР ЗАПАСНОЇ ЧАСТИНИ									
1	ПЛІВКА ДЛЯ БАСЕЙНУ (КРАН ЗЛИВУ ВКЛЮЧЕНО)	11588	12998	10433	11246	12999	10318	11303	10200	11304	11155
2	ЗАГЛУШКА ДЛЯ СТРУМКА (З 1 ДОДАТКОВОЮ)	10127	10127	10127	10127	10127	10127	10127	10127	10127	10127
3	ЗЕМЛЯНА ТКАНИНА	-	-	-	-	-	-	-	-	-	-
4	ЗЛИВНИЙ КОННЕКТОР	10201	10201	10201	10201	10201	10201	10201	10201	10201	10201
5	КРАН ЗЛИВУ	10649	10649	10649	10649	10649	10649	10649	10649	10649	10649

РЕФ НІ.	ОПИС	12' X 36"	13' X 33"	15' X 33"	15' X 36"	15' X 42"	15' X 48"	16' X 42"	16' X 48"	18' X 48"	18' X 52"
		(366 см X 91 см)	(396 см X 84 см)	(457 см X 84 см)	(457 см X 91 см)	(457 см X 107 см)	(457 см X 122 см)	(488 см X 107 см)	(488 см X 122 см)	(549 см X 122 см)	(549 см X 132 см)
		НОМЕР ЗАПАСНОЇ ЧАСТИНИ									
1	ПЛІВКА ДЛЯ БАСЕЙНУ (КРАН ЗЛИВУ ВКЛЮЧЕНО)	10319	12130	10622	10183	10222	10415	10436	10623	10320	10765
2	ЗАГЛУШКА ДЛЯ СТРУМКА (З 1 ДОДАТКОВОЮ)	10127	10127	10127	10127	10127	10127	10127	10127	-	-
3	ЗЕМЛЯНА ТКАНИНА	-	-	-	18932	18932	18932	18927	18927	18933	18933
4	ЗЛИВНИЙ КОННЕКТОР	10201	10201	10201	10201	10201	10201	10201	10201	10201	10201
5	КРАН ЗЛИВУ	10649	10649	10649	10649	11044	11044	11044	11044	11044	11044

## НАЛАШТУВАННЯ БАСЕЙНУ

### ВАЖЛИВА ІНФОРМАЦІЯ ЩОДО ВИБОРУ МІСЦЯ І ПІДГОТОВКИ ГРУНТУ

#### ПОПЕРЕДЖЕННЯ

- Місце для басейну повинно дозволяти вам закрити всі двері, вікна та засоби безпеки, щоб запобігти несанкціонованому, ненавмисному або неконтрольованому входу в басейн.
- Встановіть бар'єр безпеки, який усуне доступ до басейну для маленьких дітей та домашніх тварин.
- Невиконання установки басейну на рівній, плоскій, ущільненій поверхні та заповнення водою відповідно до наступних інструкцій може призвести до обвалу басейну або до того, що особа, що відпочиває в басейні, може бути зметена/викинута, що призведе до серйозних травм або шкоди майну.
- Ризик електричного удару: підключайте фільтрувальну помпу лише до розетки з заземленням, захищеної пристроєм захисту від витоку струму (GFCI) або пристроєм захисту від залишкового струму (RCD). Щоб зменшити ризик електричного удару, не використовуйте подовжувачі, таймери, адаптери для розеток або перетворювальні вилки для підключення насоса до електричної мережі. Завжди забезпечуйте правильно розташовану розетку. Розмістіть дротову частину так, щоб вона не могла бути пошкоджена газонокосарками, кущорізами та іншим обладнанням.  
**Дивіться посібник фільтрувальної помпи для додаткових попереджень та інструкцій.**
- Ризик серйозної травми: не намагайтеся збирати басейн у сильний вітер.

#### Виберіть зовнішнє місце для басейну з урахуванням наступних вимог:

1. Місце, де буде встановлено басейн, повинно бути **абсолютно рівним і горизонтальним**. Не встановлюйте басейн на схилі або нахилений поверхні.
2. Поверхня землі повинна бути ущільненою та достатньо міцною, щоб витримати тиск і вагу повністю встановленого басейну. Не встановлюйте басейн на бруд, пісок, м'які або пухкі ґрунти.
3. Не встановлюйте басейн на платформі, балконі або майданчику, які можуть обвалитися під вагою заповненого басейну.
4. Басейн вимагає принаймні 4 фути простору з усіх боків від об'єктів, на які дитина може залізти, щоб отримати доступ до басейну.
5. Трава під басейном буде пошкоджена. Витік хлорованої води з басейну може пошкодити навколишню рослинність.
6. Спочатку усуньте всі агресивні трави. Деякі види трав, такі як св. Августин і Бермуда, можуть рости через плівку. Трава, що росте через плівку, не є дефектом виробництва і не покривається гарантією.
7. Область повинна забезпечувати дренаж води з басейну після кожного використання та/або для тривалого зберігання басейну.

## УСТАНОВКА БАСЕЙНУ (продовження)

Ви могли придбати цей басейн з фільтрувальною помпою Intex Krystal Clear™. Насос має власний окремий набір інструкцій з установки. Спочатку зберіть ваш басейн, а потім налаштуйте фільтрувальну помпу.

Орієнтовний час складання 10~30 хвилин. (Зверніть увагу, що час складання є лише приблизним, і індивідуальний досвід складання може варіюватися.)

### 1. Підготовка плівки

- Знайдіть рівну, рівну ділянку, яка вільна від каменів, гілок або інших гострих предметів, які можуть проколоти плівку для басейну або завдати травми.
- Відкрийте картон, що містить плівку тощо, дуже обережно, оскільки цей картон можна використувати для зберігання басейну під час зимових місяців або коли він не використовується.

- Вийміть земляну тканину (3) і розкладіть її на очищеній ділянці. Потім вийміть плівку (1) і розкладіть її на земляній тканині, з зливним клапаном, спрямованим до зливної ділянки. Розмістіть зливний клапан подалі від будинку.

**ВАЖЛИВО:** Завжди встановлюйте басейн з принаймні 2 особами. Не тягніть плівку по землі, оскільки це може призвести до пошкодження плівки та витоків води з басейну (див. малюнок 2).

- Під час встановлення плівки для басейну, направте з'єднання шлангів або отвори в напрямку електричного джерела живлення. Зовнішній край басейну повинен бути в межах досяжності електричного підключення насоса.
- Розкладіть басейн. Розправте прості блакитні сторони та зробіть дно басейну якомога більш рівним (див. малюнок 2).

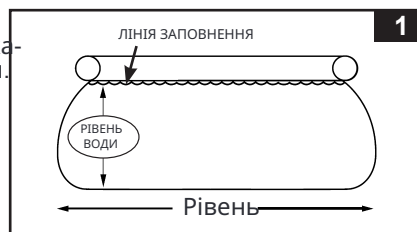

### 2. Накачування кільця

- Переверніть верхнє кільце назвоні та перевірте, що воно повністю знаходиться за межами стінки плівки та спрямоване вгору. Накачайте кільце ручним насосом (див. малюнок 3). Тримайте верхнє кільце в центрі басейну, під час цього.

**ВАЖЛИВО:** Уникайте розриву, не використовуючи насос високого тиску, наприклад, компресор. Не перекачайте. Краще використовуйте ручний насос для накачування Intex (не входить в комплект).

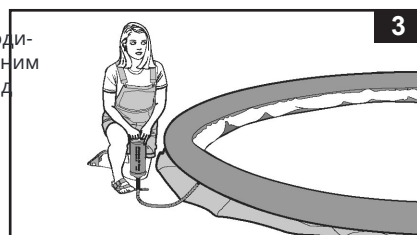

## ВАЖЛИВО

Правильна надувка верхнього кільця.

Температура навколишнього середовища повітря та води впливає на внутрішній тиск верхнього кільця. Щоб підтримувати правильний внутрішній тиск, краще залишити трохи місця для розширення, коли сонце нагріває повітря всередині кільця. У дуже спекотну погоду ви повинні перевірити, чи потрібно випустити трохи повітря. Це необхідно, щоб уникнути можливих пошкоджень кільця.

**В жодному разі Intex, їхні уповноважені агенти або працівники не несуть відповідальності за збитки (такі як дірочки) на надувному верхньому кільці, викликані недбалістю, звичайним зносом, зловживанням і недбалістю або зовнішніми силами.**

### 3. З'єднувачі шлангів

- Наступне стосується плівок для басейнів з цими з'єднувачами (16" (488 см) і нижче). Якщо басейн був придбаний безфільтрувальної помпи, вставте два чорні заглушки (2) в чорні виходи фільтрувальної помпи. Зробіть це зсередини басейну, щоб вода не витікала під час його заповнення.
- Якщо басейн був придбаний з фільтрувальною помпою, спочатку прочитайте Посібник з фільтрувальної помпи Krystal Clear™, а потім переходьте до наступного етапу установки.

## УСТАНОВКА БАСЕЙНУ (продовження)

### 4. Заповнення басейну

- Перед заповненням басейну водою, переконайтеся, що зливний заглушка всередині басейну закрити, а зливна кришка ззовні щільно закручена. Заповнюйте басейн не більше ніж на 1 дюйм води. Перевірте, чи є вода на одному рівні.  
**ВАЖЛИВО: Якщо вода в басейні стікає на один бік, басейн не зовсім рівний. Встановлення басейну на нерівній поверхні призведе до його нахилу, що може викликати випинання матеріалу боковини та потенційний обвал басейну. Якщо басейн не зовсім рівний, вам потрібно злити воду з басейну, вирівняти ділянку та знову заповнити басейн.**

- Випряміть зморшки на дні плівки (зсередини басейну), натискаючи на місце, де зустрічаються підлога басейну та бокові стінки. Або (ззовні басейну) дотягніться під бік басейну, схопіть підлогу басейну та потягніть у зовнішньому напрямку. Якщо земляна тканина викликає проблеми, нехай 2 дорослі потягнуть з протилежних сторін, щоб усунути всі зморшки (див. малюнок 4).

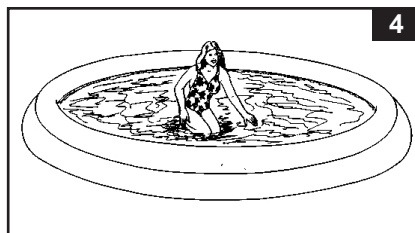

- Тепер наповніть басейн водою. Стіни плівки для басейну піднімуться, поки ви його заповнюєте (див. малюнок 5).



- Заповніть басейн водою до дна надувного кільця, що є рекомендованим рівнем заповнення (див. малюнки 1 і 6).

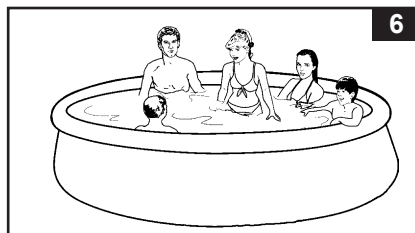

## ВАЖЛИВО

Перед тим, як дозволити комусь користуватися басейном, проведіть сімейну зустріч. Встановіть набір правил, які включають, принаймні, важливі правила безпеки та загальну інформацію з безпеки на воді, що міститься в цьому посібнику. Регулярно переглядайте ці правила з усіма користувачами басейну, включаючи гостей.



## ДОГЛЯД ЗА БАСЕЙНОМ І ХІМІКАТИ

### ПОПЕРЕДЖЕННЯ

#### ПАМ'ЯТАЙТЕ

- Захистіть усіх відвідувачів басейну від можливих захворювань, пов'язаних з водою, підтримуючи чистоту та санітарію води в басейні. Не ковтайте воду з басейну. Завжди дотримуйтесь хороших стандартів гігієни.
- **Тримайте ваш басейн чистим і прозорим. Дно басейну повинно бути видимим ззовні через бар'єр басейну в будь-який час.**
- **Тримайте дітей подалі від кришок для басейну, щоб уникнути заплування, утоплення або інших серйозних травм.**

#### • Чистка верхнього кільця

Щоб зберегти верхнє кільце чистим і без плям, витирайте поверхню вологим рушником після кожного використання. Також накривайте басейн покриттям, коли він не використовується. Якщо на поверхні верхнього кільця є темні плями, витріть його м'якою тканиною, використовуючи розчин м'якого прального порошку і води. Обережно потріть пляму і будьте обережні, щоб залишки плями не потрапили у воду. Не використовуйте сильні миючі засоби, абразивні матеріали або щітки.

#### • Обслуговування води

Підтримка належного балансу води шляхом відповідного використання дезінфікуючих засобів є найважливішим фактором для максимізації терміну служби та зовнішнього вигляду плівки, а також для забезпечення чистої, здорової та безпечної води. Правильна техніка важлива для тестування та обробки води в басейні. Зверніться до свого фахівця з басейнів для отримання хімікатів, тестових наборів та процедур тестування. **Обов'язково читайте та дотримуйтесь письмових інструкцій від виробника хімікатів.**

1. Ніколи не дозволяйте хлору контактувати з плівкою, якщо він не розчинений повністю. Спочатку розчиніть гранульований або таблетований хлор у відрі з водою, а потім додайте його до води в басейні. Те ж саме стосується рідкого хлору; змішуйте його негайно та ретельно з водою в басейні.
2. Ніколи не змішуйте хімікати разом. Додавайте хімікати до води в басейні окремо. Ретельно розчиняйте кожен хімікат перед додаванням наступного до води.
3. Скімер для басейну Intex та вакуум для басейну Intex доступні для допомоги в підтримці чистоти води в басейні. Зверніться до вашого постачальника басейнів для отримання цих аксесуарів для басейну.
4. Не використовуйте високий тиск для очищення басейну.

## УСТРАНЕННЯ НЕСПРАВНОСТЕЙ

ПРОБЛЕМА	ОПИС	ПРИЧИНА	РІШЕННЯ
АЛЬГИ	<ul style="list-style-type: none"> <li>• Зеленавата вода.</li> <li>• Зелені або чорні плями на плівці для басейну.</li> <li>• Плівка для басейну слизька і/або має неприємний запах.</li> </ul>	<ul style="list-style-type: none"> <li>• Рівень хлору та рН потребують корекції.</li> </ul>	<ul style="list-style-type: none"> <li>• Супер хлорування з використанням шокової обробки. Встановіть правильний рівень рН відповідно до рекомендацій вашого магазину басейнів.</li> <li>• Пропилососьте дно басейну.</li> <li>• Підтримуйте правильний рівень хлору.</li> </ul>
КОЛЬОРОВА ВОДА	<ul style="list-style-type: none"> <li>• Вода стає синьою, коричневою або чорною, коли вперше оброблена хлором.</li> </ul>	<ul style="list-style-type: none"> <li>• Мідь, залізо або марганець у воді окислюються доданим хлором.</li> </ul>	<ul style="list-style-type: none"> <li>• Відрегулюйте рН до рекомендованого рівня.</li> <li>• Запустіть фільтр, поки вода не стане чистою.</li> <li>• Заміна картриджа часто.</li> </ul>
ПЛАВАЮЧІ ЧАСТИКИ В ВОДІ	<ul style="list-style-type: none"> <li>• Вода каламутна або молочна.</li> </ul>	<ul style="list-style-type: none"> <li>• "Жорстка вода" викликана занадто високим рівнем рН.</li> <li>• Вміст хлору низький.</li> <li>• Чужорідні частинки у воді.</li> </ul>	<ul style="list-style-type: none"> <li>• Виправте рівень рН. Проконсультуйтеся з вашим дилером басейнів для отримання порад.</li> <li>• Перевірте правильний рівень хлору.</li> <li>• Очистіть або замініть картридж фільтра.</li> </ul>
ХРОНІЧНИЙ НИЗЬКИЙ РІВЕНЬ ВОДИ	<ul style="list-style-type: none"> <li>• Рівень нижчий, ніж в попередній день.</li> </ul>	<ul style="list-style-type: none"> <li>• Розрив або дірка в плівці для басейну або шлангах.</li> <li>• Зливні клапани ослаблені.</li> </ul>	<ul style="list-style-type: none"> <li>• Відремонтуйте за допомогою набору для латання.</li> <li>• Затягніть всі кришки пальцями.</li> <li>• Заміна шлангів.</li> </ul>
ОСАДОК НА ДНІ БАСЕЙНУ	<ul style="list-style-type: none"> <li>• Бруд або пісок на басейні ф'лоор.</li> </ul>	<ul style="list-style-type: none"> <li>• Інтенсивне використання, входження і виходження з басейну.</li> </ul>	<ul style="list-style-type: none"> <li>• Використовуйте вакуум для басейнів Intex, щоб очистити дно басейну.</li> </ul>
СМІТТЯ НА ПОВЕРХНІ	<ul style="list-style-type: none"> <li>• Листя, комахи тощо.</li> </ul>	<ul style="list-style-type: none"> <li>• Басейн занадто близько до дерев.</li> </ul>	<ul style="list-style-type: none"> <li>• Використовуйте скімер Intex.</li> </ul>

## ОБСЛУГОВУВАННЯ БАСЕЙНУ І ЗЛИВ

### ⚠ УВАГА

ЗАВЖДИ СЛІДКУЙТЕ ІНСТРУКЦІЯМ ВИРОБНИКА ХІМІКАТІВ,  
А ТАКОЖ ПОПЕРЕДЖЕННЯМ ПРО ЗДОРОВ'Я І НЕБЕЗПЕКУ.

Не додавайте хімікати, якщо басейн зайнятий. Це може викликати подразнення шкіри або очей. Концентровані розчини хлору можуть пошкодити плівку для басейну. У жодному випадку Intex Recreation Corp., Intex Development Co. Ltd., їхні пов'язані компанії, уповноважені агенти та сервісні центри, роздрібні продавці або працівники не несуть відповідальності перед покупцем або будь-якою іншою стороною за витрати, пов'язані з втратою води в басейні, хімікатами або пошкодженням води. Тримайте запасні фільтрувальні картриджі під рукою. Змінюйте картриджі кожні два тижні. Ми рекомендуємо використовувати фільтрувальну помпу Krystal Clear™ Intex з усіма нашими басейнами над землею.

**ЗАВЕЛИКЕ ДОЩ:** Щоб уникнути пошкодження басейну та переповнення, негайно зливайте дощову воду, яка викликає підвищення рівня води вище максимального.

**Як зливати ваш басейн та довгострокове зберігання**

1. Перевірте місцеві правила для отримання конкретних вказівок щодо утилізації води з басейну.
2. Переконайтеся, що зливний заглушка всередині басейну надійно закріплена.
3. Зніміть кришку з зливного клапана на зовнішній стіні басейну.
4. Приєднайте жіночий кінець садового шланга до зливного з'єднувача (4).
5. Помістіть інший кінець шланга в місце, де вода може бути безпечно зливана подалі від будинку та інших сусідніх споруд.
6. Приєднайте зливний з'єднувач (4) до зливного клапана. **ПРИМІТКА: Зливний з'єднувач відкриє зливний заглушку всередині басейну, і вода почне зливатися негайно.**
7. Коли вода перестане зливатися, почніть піднімати басейн з боку, протилежного зливу, ведучи залишкову воду до зливу та повністю спорожняючи басейн.
8. Від'єднайте шланг і адаптер, коли закінчите.
9. Вставте зливний заглушку назад у зливний клапан всередині басейну для зберігання.
10. Замініть кришку зливу на зовнішній стороні басейну.
11. Повністю здуйте верхнє кільце та зніміть всі з'єднувальні частини.
12. Переконайтеся, що басейн і всі частини повністю сухі перед зберіганням. Сушіть плівку на сонці, поки вона повністю не висохне, перед складанням (див. малюнок 8). Посипте трохи тальку, щоб запобігти злипанню вінілових частин і вбирати залишкову вологу.
13. Створіть квадратну форму. Починаючи з одного боку, складіть одну шосту частину плівки всередину двічі. Зробіть те ж саме з протилежного боку (див. малюнки 9.1 та 9.2).
14. Коли ви створите дві протилежні складені сторони, просто складіть одну поверх іншої, як закриваючи книгу (див. малюнки 10.1 та 10.2).
15. Складіть два довгі кінці до середини (див. малюнок 11).
16. Складіть один поверх іншого, як закриваючи книгу, і нарешті компактно складіть плівку (див. малюнок 12).
17. Зберігайте плівку та аксесуари в сухому, контрольованому за температурою місці, між 32 градусами за Фаренгейтом (0 градусів за Цельсієм) і 104 градусами за Фаренгейтом (40 градусів за Цельсієм).
18. Оригінальна упаковка може бути використана для зберігання.

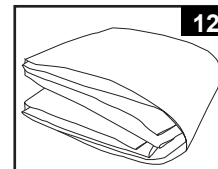
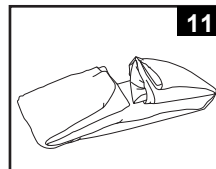
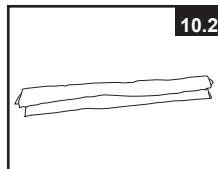
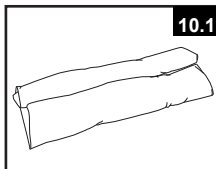
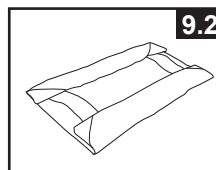
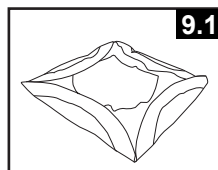
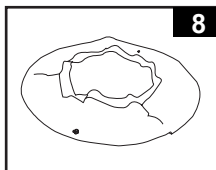

## ЗБЕРІГАЙТЕ ЦІ ІНСТРУКЦІЇ

## ПІДГОТОВКА ДО ЗИМИ

### Зимова підготовка вашого надземного басейну

Після використання ви можете легко спорожнити та зберігати свій басейн у безпечному місці. Ви повинні злити воду, розібрати та належним чином зберігати басейн, коли температура опускається нижче 41 градуса за Фаренгейтом (5 градусів за Цельсієм), щоб запобігти пошкодженню льодом басейну та супутніх компонентів. Пошкодження льодом може призвести до раптового виходу з ладу плівки або обвалу басейну. Також дивіться розділ «Як злити воду з вашого басейну».

Якщо температура у вашій місцевості не опускається нижче 41 градуса за Фаренгейтом (5 градусів за Цельсієм), і ви вирішите залишити свій басейн на вулиці, підготуйте його наступним чином:

1. Ретельно очистіть воду в басейні. Якщо тип - це Easy Set Pool або Oval Frame Pool, переконайтеся, що верхнє кільце належним чином надуте.
2. Зніміть скіммер (якщо є) або будь-які аксесуари, підключені до різьбового з'єднувача фільтра. Замініть сітку фільтра, якщо це необхідно. Переконайтеся, що всі частини аксесуарів чисті та повністю сухі перед зберіганням.
3. Закрийте вхідний та вихідний фітинги зсередини басейну за допомогою наданого заглушки (для розмірів 16' і менше). Закрийте клапан плунжера вхідного та вихідного фітингів (для розмірів 17' і більше).
4. Зніміть драбину (якщо є) і зберігайте в безпечному місці. Переконайтеся, що драбина повністю суха перед зберіганням.
5. Зніміть шланги, які з'єднують насос і фільтр з басейном.
6. Додайте відповідні хімікати для зимового періоду. Проконсультуйтеся з вашим місцевим продавцем басейнів щодо того, які хімікати вам слід використовувати і як їх використовувати. Це може значно варіюватися в залежності від регіону.
7. Накрийте басейн покриттям Intex Pool. **ВАЖЛИВА ЗАУВАЖЕННЯ: ПОКРИТТЯ INTEK POOL НЕ Є БЕЗПЕЧНИМ ПОКРИТТЯМ.**
8. Очистіть і злийте насос, корпус фільтра та шланги. Зніміть і викиньте старий фільтр картридж. Зберігайте запасний картридж на наступний сезон.
9. Принесіть частини насоса та фільтра в приміщення і зберігайте в безпечному та сухому місці, бажано при температурі від 0 градусів за Фаренгейтом (0 градусів за Цельсієм) до 104 градусів за Фаренгейтом (40 градусів за Цельсієм).

## ЗАГАЛЬНА БЕЗПЕКА НА ВОДІ

Водні розваги є як веселими, так і терапевтичними. Однак вони пов'язані з вродженими ризиками травм і смерті. Щоб зменшити ризик травм, читайте та дотримуйтеся усіх попереджень і інструкцій, що містяться в продукті, упаковці та вкладці. Пам'ятайте, що попередження, інструкції та рекомендації з безпеки стосуються деяких загальних ризиків водних розваг, але не охоплюють усі ризики та небезпеки.

Для додаткових заходів безпеки також ознайомтеся з наступними загальними рекомендаціями, а також з рекомендаціями, наданими національно визнаними організаціями з безпеки:

- Вимагайте постійного нагляду. Компетентний дорослий повинен бути призначений «рятувальником» або спостерігачем за водою, особливо коли діти знаходяться в басейні або поблизу нього.
- Навчіться плавати.
- Виділіть час, щоб навчитися СЛР та наданню першої допомоги.
- Навчіть усіх, хто наглядає за користувачами басейну, про потенційні небезпеки басейну та про використання захисних пристроїв, таких як замкнені двері, бар'єри тощо.
- Навчіть усіх користувачів басейну, включаючи дітей, що робити в разі надзвичайної ситуації.
- Завжди використовуйте здоровий глузд і хороше судження, коли насолоджуєтеся будь-якою водною активністю.
- Контролюйте, контролюйте, контролюйте.

## ОБМЕЖЕНА ГАРАНТІЯ

Ваш басейн Intex виготовлений з використанням матеріалів та майстерності найвищої якості. Всі продукти Intex були перевірені і визнані без дефектів перед відправленням з фабрики. Ця обмежена гарантія застосовується лише до басейну Intex.

Ця обмежена гарантія є додатковою до ваших законних прав і засобів правового захисту, а не їх заміною. У тій мірі, в якій ця гарантія суперечить будь-яким вашим законним правам, вони мають пріоритет. Наприклад, споживчі закони в Європейському Союзі надають законні права на гарантію на додаток до покриття, яке ви отримуєте від цієї обмеженої гарантії: для отримання інформації про споживчі закони в ЄС, будь ласка, відвідайте веб-сайт Європейського центру споживачів за адресою [http://ec.europa.eu/consumers/ecc/contact\\_en/htm](http://ec.europa.eu/consumers/ecc/contact_en/htm).

Положення цієї обмеженої гарантії застосовуються лише до початкового покупця і не підлягають передачі. Ця обмежена гарантія дійсна протягом 180 днів з дати початкової роздрібною покупки. Зберігайте ваш оригінальний чек продажу разом з цим документом, оскільки доказ покупки буде потрібен і має супроводжувати вимоги за гарантією, інакше обмежена гарантія буде недійсною.

Якщо ви виявите виробничий дефект у басейні Intex протягом гарантійного періоду, будь ласка, зв'яжіться з відповідним сервісним центром Intex, зазначеним у окремому аркуші «Авторизовані сервісні центри». Якщо товар буде повернуто відповідно до вказівок сервісного центру Intex, сервісний центр перевірить товар і визначить дійсність вимоги. Якщо товар покривається положеннями гарантії, товар буде відремонтовано або замінено на такий же або порівнянний товар (на вибір Intex) безкоштовно для вас.

Окрім цієї гарантії та інших законних прав у вашій країні, жодні інші гарантії не є імпліцитними. В тій мірі, в якій це можливо у вашій країні, Intex не несе відповідальності перед вами або будь-якою третьою стороною за прямі або непрямі збитки, що виникають внаслідок використання вашого басейну Intex, або дій Intex чи його агентів і працівників (включаючи виробництво продукту). Якщо ваша країна не дозволяє виключення або обмеження випадкових або непрямих збитків, це обмеження або виключення не застосовується до вас.

Вам слід звернути увагу, що ця обмежена гарантія не поширюється на наступні обставини:

- Якщо басейн Intex підлягає недбалості, ненормальному використанню або застосуванню, нещасному випадку, неправильній експлуатації, неналежному обслуговуванню або зберіганню.
- Якщо басейн Intex підлягає пошкодженню внаслідок обставин, що виходять за межі контролю Intex, включаючи, але не обмежуючись, проколами, розривами, подряпинами, звичайним зносом та пошкодженнями, викликаними впливом вогню, повені, заморожування, дощу або інших зовнішніх природних сил;
- На частини та компоненти, які не продаються Intex; та/або
- На несанкціоновані зміни, ремонти або розбирання басейну Intex будь-ким, крім персоналу сервісного центру Intex.

Витрати, пов'язані з втратою води в басейні, хімікатів або пошкодженнями від води, не покриваються цією гарантією. Травми або пошкодження будь-якого майна або особи не покриваються цією гарантією.

Уважно прочитайте посібник власника та дотримуйтесь усіх інструкцій щодо правильного використання та обслуговування вашого басейну Intex. Завжди перевіряйте свій продукт перед використанням. Ця обмежена гарантія буде недійсною, якщо інструкції з використання не будуть дотримані.